



INSTITUTO FORESTAL

EL SECTOR FORESTAL CHILENO 2025
Chilean Forestry Sector 2025



Contenido/Content

Resumen/ <i>Summary</i>	2
Recurso forestal/ <i>Forest resource</i>	3
Consumo de trozas y producción de la industria primaria/ <i>Roundwood consumption and primary forest industry production</i>	9
Ocupación forestal/ <i>Forestry employment</i>	22
Construcción con madera/ <i>Wood construction</i>	23
Comercio exterior/ <i>International trade</i>	25
Precios de productos forestales/ <i>Forest products prices</i>	33
Chile y sus regiones/ <i>Chilean regions</i>	36

Este documento ha sido preparado por el Área de Información y Economía Forestal, del Instituto Forestal. Contiene cifras revisadas y actualizadas por lo que reemplaza las versiones anteriores. Algunos totales podrían no coincidir debido al redondeo de cifras. Se autoriza la reproducción parcial de este documento citando como fuente al Instituto Forestal.

This document has been prepared by the Department of Information and Forest Economy, of the Forestry Institute. It contains revised and updated figures and thus replaces previous versions. Some totals may not add up due to rounding off. Partial reproduction of this document is authorized, citing the Forestry Institute as the source.

Fotografía de portada/Photograph cover: Archivo INFOR / INFOR archive

● PRESENTACIÓN

El Instituto Forestal (INFOR) se complace en presentar "El Sector Forestal Chileno 2025", un documento que compila datos estadísticos actualizados.

"El Sector Forestal Chileno" ofrece un resumen de las cifras que caracterizan a la actividad forestal chilena, abarcando aspectos claves como recurso forestal, consumo de trozas, producción de la industria primaria, comercio exterior, ocupación, construcción con madera, y precios de productos forestales.

En la sección "Chile y sus regiones," se muestran las ubicaciones de la industria forestal primaria, acompañada de la información de cobertura de plantaciones forestales proporcionada por el Programa de Actualización Permanente de Plantaciones Forestales de INFOR.

Para la elaboración de esta publicación, INFOR ha recopilado información relevante tanto de fuentes propias como de diversos organismos nacionales.

Esta y todas las publicaciones generadas por el Área de Información y Economía Forestal de INFOR, se encuentran disponibles para descarga en <https://wef.infor.cl>.

● PREFACE

The Forest Institute (INFOR) is pleased to present "The Chilean Forest Sector 2025," a document that compiles updated statistical data.

"The Chilean Forest Sector" provides an overview of the figures characterizing the Chilean forestry activity, encompassing key aspects such as forest resources, log consumption, primary industry production, foreign trade, employment, wood construction, and forest product prices.

In the "Chile and its Regions" section, the locations of the primary forest industry are displayed, accompanied by information on forest plantation coverage provided by INFOR's Permanent Plantation Updating Program.

For the preparation of this publication, INFOR has gathered relevant information from both its own sources and various national organizations.

This and all publications generated by the Forest Economy and Information Department of INFOR are available for download at <https://wef.infor.cl>.

Resumen Summary

Año/Year 2024

PIB Forestal/ <i>Forestry GDP</i>			
PIB Forestal/ <i>Forestry GDP</i> (miles de millones de pesos encadenados/ <i>Billion of chained Chilean pesos</i>)		3.434 ¹	
Participación del PIB Forestal en el total nacional/ <i>Share of sector in national GDP</i>		1,2% ²	
Industria Forestal/ <i>Forestry industry</i> ³ (miles/thousands)			
Consumo de trozas/ <i>Industrial roundwood consumption</i>		42.255 m ³	
Industria de pulpa/ <i>Wood pulp industry</i>		19.501 m ³	
Industria del aserrío/ <i>Sawmill industry</i>		13.638 m ³	
Industria de tableros y chapas/ <i>Wood panel and veneers industry</i>		4.211 m ³	
Producción de pulpa química/ <i>Chemical pulp production</i>		5.665 t	
Producción de madera aserrada/ <i>Sawnwood production</i>		7.037 m ³	
Producción de tableros y chapas/ <i>Wood panel and veneers production</i>		3.069 m ³	
Comercio exterior/ <i>International trade</i> ³			
US\$ millones/ <i>USD million</i>	Exportaciones/ <i>Exports</i>	Importaciones/ <i>Imports</i>	
Sector Forestal/ <i>Forest sector</i>	6.371	1.606	
Total país/ <i>Total country</i>	99.165	84.262	
Empleo/ <i>Employment (Empleados/Employees)</i> ⁴			
Total país/ <i>Total country</i>	9.306.059 ^a	Sector forestal/ <i>Forest sector</i>	102.503 ^b
Industria manufacturera/ <i>Manufacturing industry</i>	911.279 ^a	Industria forestal/ <i>Forest industry</i>	55.633 ^b
Recurso Forestal/ <i>Forest resource (ha)</i>		Última cifra disponible/ <i>Latest available figure</i>	
Superficie total país/ <i>Total country area</i>		75.655.640 ⁵	
Bosque nativo/ <i>Native forest</i>		15.482.121 ⁵	
Plantaciones forestales/ <i>Forest plantations</i>		2.224.163 ⁶	
Áreas Silvestres Protegidas (ASP)/ <i>Wildlife Protected Area (WPA)</i>		18.862.411 ⁷	
Bosque nativo en ASP/ <i>Native forest in the WPA</i>		4.521.079 ⁷	

ver Notas en página 48/See Notes on page 48.

Recurso forestal

Forestal resource

Superficie de bosque nativo por tipo forestal/
Native forest area by forest type
100%=15.482.121

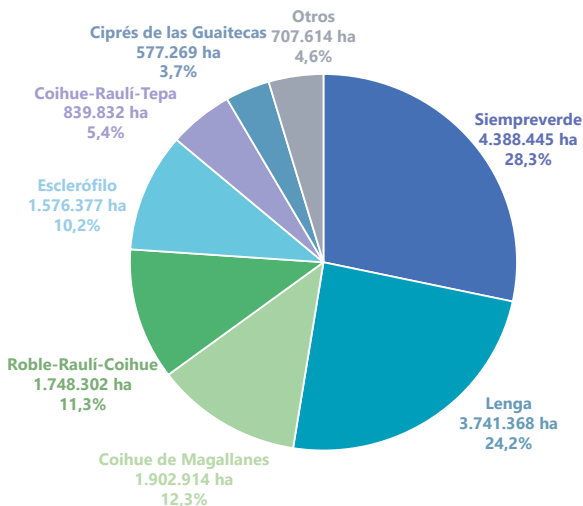

Superficie de bosque nativo por tipo de estructura/
Native forest area by structure type

TOTAL/ TOTAL	Bosque adulto/ Adult forest	Renovál/ Secondary forest	Bosque adulto- renovál/ Adult-secondary forest	Bosque apacharrado/ Shrub forest
15.482.121	5.364.834	4.776.402	2.443.871	2.897.013

Superficie acumulada de plantaciones forestales por región al 2023/ Accumulated forest plantations area by region as of 2023 (ha)

Coquimbo	Valparaíso	Metropolitana	O'Higgins	Maule	Ñuble
73.038	42.558	4.180	103.913	418.641	271.882
3,3%	1,9%	0,2%	4,7%	18,8%	12,2%
Biobío	La Araucanía	Los Ríos	Los Lagos	Aysén	Total/Total
587.933	455.044	172.167	66.132	28.676	2.224.163
26,4%	20,5%	7,7%	3,0%	1,3%	100,0%

Fuente/Source: INFOR.

Superficie acumulada de plantaciones forestales por especie al 2023/ Accumulated forest plantation area by specie as of 2023

Total 2.224.163 ha

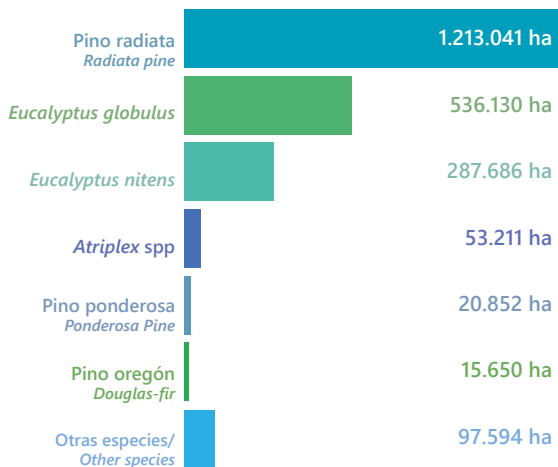

Fuente/Source: INFOR.

**Número estimado de propietarios de plantaciones forestales por tipo de propietario, según región, 2023/
Estimation of forest plantations landowners by type of owner and region, 2023 (ha)**

Región	Gran empresa/ Large Enterprise	Mediana empresa/ Medium Enterprise	Medianos propietarios/ Medium forest owners	Pequeños propietarios/ Small forest owners
	Patrimonio plantaciones mayor a 30.000 ha/ Ownership of over 30,000 ha plantations	Patrimonio plantaciones entre 5.000 y ≤30.000 ha/ Ownership between 5,000 and ≤30,000 ha	Patrimonio plantaciones entre 200 y ≤5.000 ha/ Ownership between 200 and ≤5,000 ha	Patrimonio plantaciones menor a 200 ha/ Ownership less than 200 ha
Coquimbo	-	2	40	207
Valparaíso	-	1	39	895
Metropolitana	-	-	6	179
O'Higgins	2	3	66	2.182
Maule	4	8	138	4.011
Ñuble	3	5	78	3.398
Biobío	3	7	99	4.118
La Araucanía	4	11	106	7.464
Los Ríos	3	4	27	1.576
Los Lagos	3	3	18	1.497
Aysén	1	1	3	340
Total Nacional/ National Total	4	16	620	25.867

Fuente/Source: INFOR.

La clasificación por tipo de propietario obedece a un criterio de superficie. No incluye a los "micropropietarios" (<5 ha)/The classification by type of landowner implies an area expansion norm. It does not include "microowners" (<5 ha).

El total de Gran Empresa y el total de Mediana Empresa no es igual a la suma por columna. Esto se debe a que un mismo propietario puede estar presente en más de una región. En Medianos Propietarios y Pequeños Propietarios esto último ocurre con menor frecuencia/The total of Large Enterprises and that of Medium Enterprises is not equal to the sum per column. This is due to the fact that one same landowner can be present in more than one region. In the case of Medium and small landowners this occurs less frequently.

Superficie forestal plantada por año, según especie (ha)/ Annual forest planted area, by species (ha)

Especie/Species	2023	2024	% Var. 24/23
Total/Total	94.167	85.593	-9,1
Pinus radiata/Radiata pine	47.730	39.409	-17,4
Eucalipto/Eucalypt	44.715	43.733	-2,2
Otras especies/Other species	1.722	2.450	42,3

Fuente/Source: CONAF.

Superficie anual de plantaciones forestales/ Annual area of forest plantations



Fuente/Source: CONAF.

**Superficie forestal plantada por año, según región (ha)/
Annual forest planted area, by region (ha)**

Región/Region	2023	2024	% Var. 24/23
Total/Total	94.167	85.593	-9,1
Maule	12.187	11.242	-7,8
Ñuble	15.365	15.337	-0,2
Biobío	41.450	36.696	-11,5
La Araucanía	13.625	11.222	-17,6
Los Ríos	7.985	7.012	-12,2
Los Lagos	2.399	2.991	24,7
Otras regiones/Other regions	1.156	1.093	-5,4

Fuente/Source: CONAF.

**Superficie de Áreas Silvestres Protegidas/
Protected Wildlife Areas**

	ha	N° de unidades/ N° of units
Total/Total	18.881.378	110
Parques Nacionales/ National Parks	13.470.379	46
Reservas Nacionales/ National Reserves	5.375.935	45
Monumentos Naturales/ Natural Monuments	35.065	19

Nota/Note: Superficie actualizada a 2024/Surface updated to 2024.

Fuente/Source: CONAF.

Número de incendios forestales y superficie afectada por región, según temporada

Number of forest fires and affected areas by region, according to season

Región	Superficie afectada Area affected (ha)		Número de incendios forestales Number of forest fires	
	2023-2024	2024-2025	2023-2024	2024-2025
Arica - Antofagasta	423	121	24	28
Atacama	73	72	28	32
Coquimbo	505	488	81	79
Valparaíso	15.220	2.682	522	545
Metropolitana	8.768	6.242	543	761
O'Higgins	13.563	5.236	332	486
Maule	6.207	5.199	771	885
Ñuble	824	5.804	406	445
Biobío	5.271	8.878	1.406	1.217
La Araucanía	18.444	55.978	1.365	1.332
Los Ríos	141	135	119	128
Los Lagos	3.125	364	324	304
Aysén	135	433	22	28
Magallanes	1.137	0	15	2
Total Nacional/ National Total	73.835	91.631	5.958	6.272

Fuente/Source: CONAF.

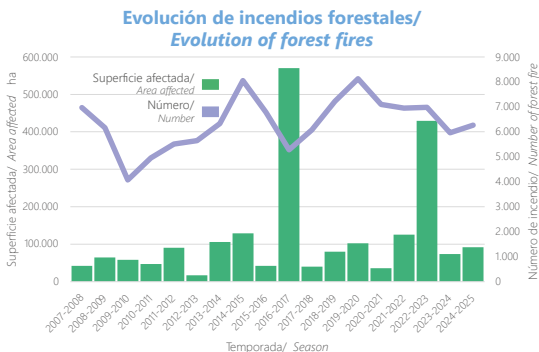

Fuente/Source: INFOR, basado en información de CONAF//INFOR, based on information from CONAF.

Consumo y producción de la industria forestal primaria

Roundwood consumption and primary forest industry production

Consumo de trozas para uso industrial por industria y especie 2024/
Industrial roundwood consumption by industry and species 2024
(miles de m³ ssc/thousand of m³ swb)

	Total/ Total	Pino radiata/ Radiata pine	Eucalyptus ¹	Nativas/ Natives	Otras exóticas/ Other exotic
Total/ Total	42.255	26.046	15.910	113	186
Pulpa/ Pulp	19.501	8.088	11.413	-	-
Madera Aserrada/ Sawnwood	13.638	13.410	7	86	135
Astillas/ Wood Chips	4.601	389	4.212	-	-
Tableros y chapas/ Panels and veneers	4.211	3.857	277	27	50
Otras industrias/ Other industries	303	302	1	-	1

¹ Incluye *Eucalyptus globulus* y *Eucalyptus nitens*/ Includes *Eucalyptus globulus* and *Eucalyptus nitens*.

(*) Inferior a 500 m³ ssc/Less than 500 m³ swb.

Fuente/Source: INFOR.

**Consumo de madera en trozas según localización de la industria por
región y especie 2024/
Industrial roundwood consumption according to location of the
industry by region and species 2024
(miles de m³ ssc/thousand of m³ swb)**

	Total/ Total	Pino radiata/ Radiata pine	Eucalyptus	Nativas/ Natives	Otras exóticas/ Other exotic
Total/ Total	42.255	26.046	15.910	113	186
Región de O'Higgins	550	539	1	-	10
Región del Maule	5.155	5.112	-	(*)	42
Región de Ñuble	6.580	4.762	1.804	(*)	13
Región del Biobío	18.724	9.511	9.211	2	1
Región de La Araucanía	4.930	4.616	236	19	58
Región de Los Ríos	4.584	1.166	3.336	37	44
Región de Los Lagos	1.609	260	1.321	16	12
Otras regiones/ Other regions	123	79	(*)	40	5

(*) Inferior a 500 m³ ssc/Less than 500 m³ swb.

Fuente/Source: INFOR.

**Consumo de trozas por especies en la industria forestal de Chile 2024/
Log consumption by species in the Chilean forestry industry 2024**
(Total/Total 2024: 42,3 millones/millions m³)

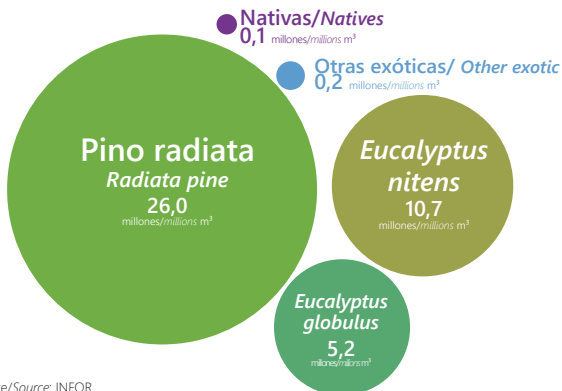

Fuente/Source: INFOR.

**Evolución del consumo de trozas por especie en la industria forestal de Chile 2000 -2024/
Evolution of log consumption by species in the Chilean forestry industry 2000-2024**

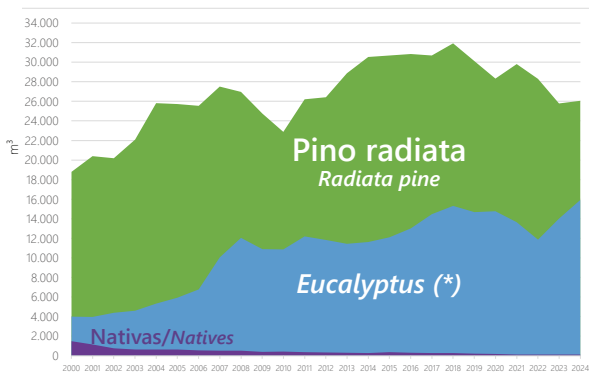

Fuente/Source: INFOR.

(*) Incluye/Include: *Eucalyptus globulus*, *Eucalyptus nitens*

**Producción de madera aserrada (x 1000 m³)/
Sawnwood production (x 1000 m³)**

	2023	2024	% Var. 24/23
Total/Total	6.955	7.037	1,2
Pino radiata/ <i>Radiata pine</i>	6.833	6.919	1,3
Otras especies/ <i>Other species</i>	122	117	-4,1

Fuente/Source: INFOR.

**Producción de madera aserrada de pino radiata 2010-2024/
Sawnwood production of radiata pine 2010-2024
(miles de m³/thousand of m³)**

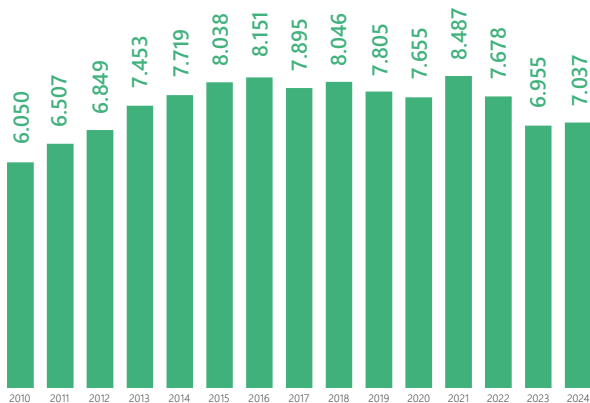

Fuente/Source: INFOR.

Subproductos madereros de la industria del aserrío 2024/ Sawmill industry wood by products 2024

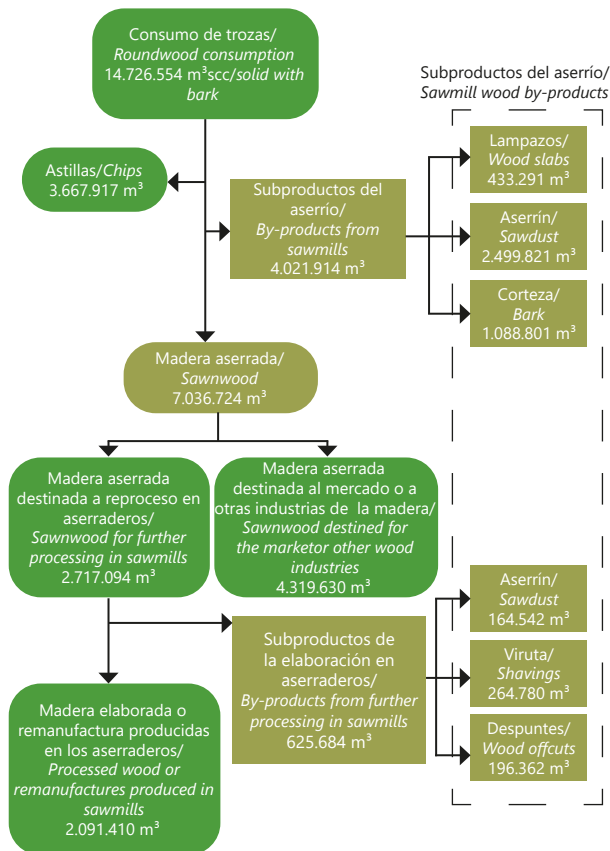

**Producción de pulpa y papel (x 1000 t)/
Pulp and paper production (x 1000 t)**

	2023	2024	% Var. 24/23
Total papel/Total paper	1.291	1.319	2,2
Total pulpa/Total pulp	5.329	5.938	11,4
Pulpa mecánica/ Mechanical pulp	81	75	-7,4
Pulpa termomecánica/ Thermomechanical pulp	195	198	1,5
Blanqueada Pino Radiata/ Bleached Radiata Pine	1.701	1.765	3,8
Sin Blanquear Pino Radiata/ Unbleached Radiata Pine	347	326	-6,1
Blanqueada Eucalipto/ Bleached Eucalyptus	3.006	3.574	18,9

Fuente/Source: INFOR.

**Producción de pulpa de madera 2010-2024/
Wood pulp production 2010-2024
(miles de t/thousand of t)**

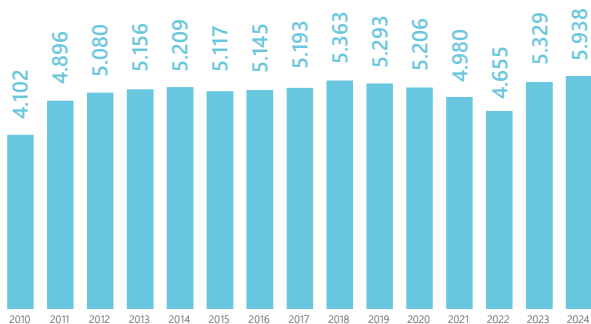

Fuente/Source: INFOR.

**Producción de astillas de madera* (x 1000 m³)/
Wood chips production* (x 1000 m³)**

	2023	2024	% Var. 24/23
Total/Total	8.190	8.376	2,3
Pino radiata/ Radiata pine	4.379	4.347	-0,7
Eucalipto/ Eucalypt	3.797	4.012	10,9
Nativas/ Natives	-	-	-
Otras especies/ Other species	14	18	28,6

Fuente/Source: INFOR.

(*) Incluye la producción de astillas a partir de lampazos y despuntes de aserraderos/Includes chip production from wood slabs and wood offcuts.

**Producción de astillas de madera 2010-2024/
Wood chips production 2010-2024
(miles de m³/thousand of m³)**

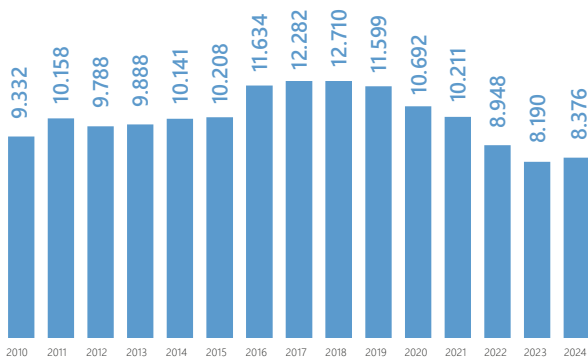

Fuente/Source: INFOR.

**Producción de tableros y chapas de madera (x 1000 m³)/
Wood panels and veneers production (x 1000 m³)**

	2023	2024	% Var. 24/23
Total/Total	2.901	3.069	5,6
Tablero de fibra duro/ <i>Hardboard</i>	41	40	-2,4
Tablero de fibra de densidad media/ <i>Medium Density Fibreboard (MDF)</i>	615	748	5,4
Tablero de partículas/ <i>Particleboard</i>	14	13	-7,1
Tablero de partículas de densidad media/ <i>Medium Density Particleboard (MDP)</i>	533	528	-0,9
Tablero de hojuelas orientadas/ <i>Oriented Strand Board (OSB)</i>	322	361	12,1
Tablero contrachapado/ <i>Plywood</i>	1.272	1.288	1,3
Chapas/ <i>Veneers</i>	104	91	-12,5

Fuente/Source: INFOR.

**Producción de tableros y chapas de madera 2010-2024/
Wood panels and veneers production 2010-2024
(miles de m³/thousand of m³)**



Fuente/Source: INFOR.

Número de plantas por rubro forestal 2024/ Number of mills by forest industry subsector 2024

Industria Forestal/ Forest Industry	Número de plantas/ Number of mills
Astilladores (*)/ Wood chip plants (*)	165
Tablero y chapas/ Panels and veneer plants	26
Pulpa/ Pulp plants	10
Aserraderos/ Sawmills	763

Fuente/Source: INFOR.

(*) Incluye centrales de astillado y astilladores integrados a aserraderos/
Includes chip plants and chip plants integrated to sawmills.

Principales empresas por industria forestal 2024/ Main companies by forestry industry 2024

Industria de pulpa y papel/ Pulp and paper industry	Industria del aserrío/ Sawnwood industry
<p>Pulpa de madera Celulosa Arauco y Constitución S.A. CMPC Pulp SpA</p> <p>Papeles y cartones Cartulinas CMPC SpA. CMPC Tissue S.A. Papelera Dos S.A. Papeles Cordillera S.A.</p>	<p>Maderas Arauco S.A. CMPC Maderas SpA. Forestal Santa Blanca S.A. Foraction Chili S.A. Promasa S.A. Masisa S.A. Aserraderos JCE S.A. Aserraderos Loncoche S.A.</p>
Industria de tableros y chapas/ Wood panels and veneers industry	Industria de astillas/ Wood chips industry (*)
<p>Maderas Arauco S.A. Masisa S.A. CMPC Maderas SpA. Louisiana Pacific Chile S.A. Eagon Lautaro S.A. Tulsa S.A. Chile Panel S.A.</p>	<p>Fulghum Fibras Chile S.A. Coala Industrial Ltda. KBM Sur SpA. KBM Norte SpA. Portuaria Corral S.A. Bosques Los Lagos SpA.</p>

Fuente/Source: INFOR.

(*) Centrales de astillado/chip plants.

Flujo de Productos de Madera 2024

Consumo industrial de madera en trozas¹: 42.254.636 m³ ssc

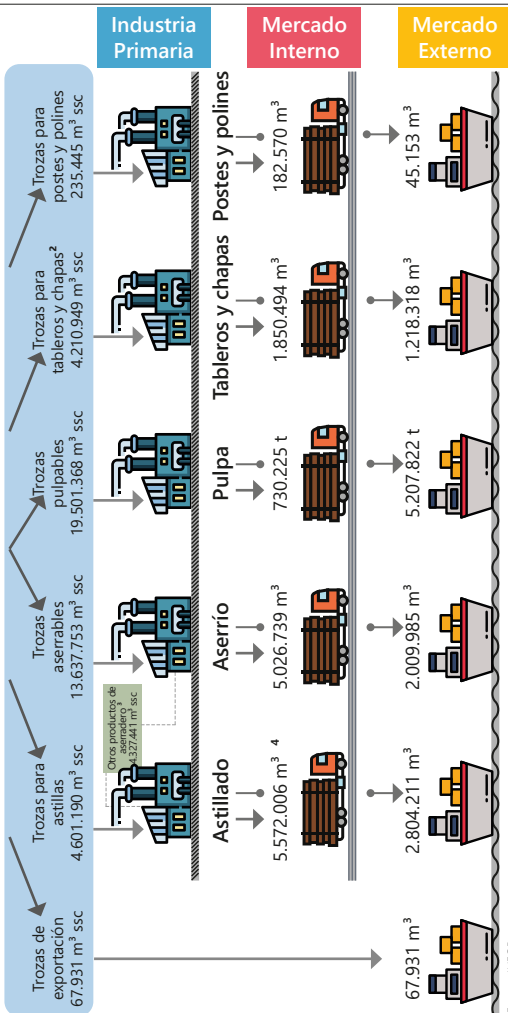

Fuente: INFOR

¹ Incluye trozas aserrables y pulpables.

² Incluye Trozas para cajas y cajones; bins y madera hilada.

³ Corresponde al volumen de lampazos y despuntres que se astillan en los aserraderos.

⁴ El volumen de astillas destinado al mercado interno se distribuye en: 4.489.969 m³ se utilizan en la fabricación de pulpa; 563.892 m³ en fabricación de tableros; el resto se destina a combustibles y otros destinos.

Wood Products Flow 2024

Industrial roundwood consumption¹: 42,254,636 m³ swb

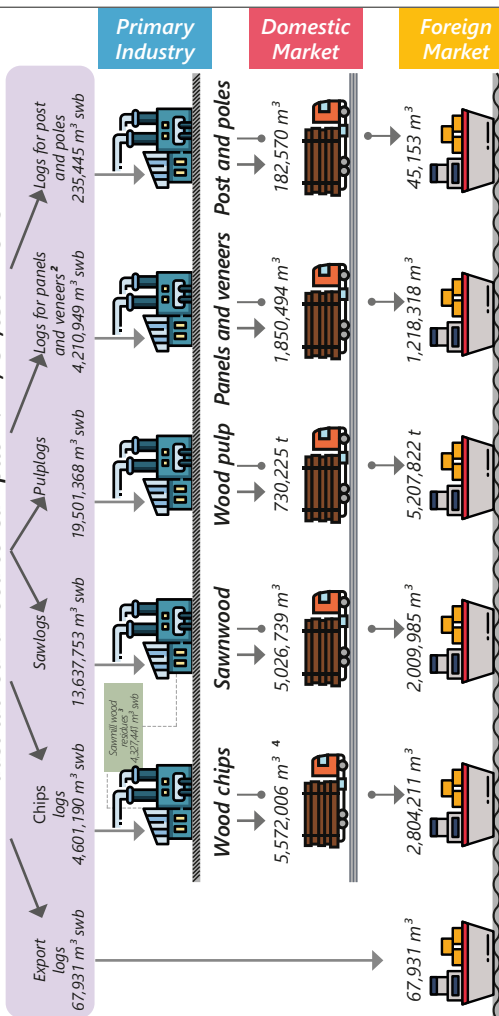

Source: INFOR

¹ It includes sawlog and pulplog.

² Includes logs for boxes, bins, and matches and similar products.

³ It refers to wood slabs and wood offcuts volume that are chip in the sawmills.

⁴ Wood chips for domestic market is divided into: 4,489,969 m³ are used for wood pulp industry; 563,892 m³ for panel manufacturing, the rest goes to fuel and other destinations.

Producción de madera aserrada para uso estructural/ Structural sawnwood production (m³)

Año/ Year	Total de madera aserrada/ Total sawnwood	Madera aserrada para uso estructural/ Sawnwood for structural use	Madera aserrada estructural clasificada/ Graded structural sawnwood
2020	7.873.826	461.624	36.710
2021	8.683.460	766.982	44.519
2022	7.858.558	645.878	51.110
2023	6.955.251	885.854	58.575
2024	7.036.724	1.026.139	67.808

Fuente/Source: INFOR.

Producción de madera aserrada para uso estructural 2018-2024/ Structural sawnwood production 2018-2024 (m³)

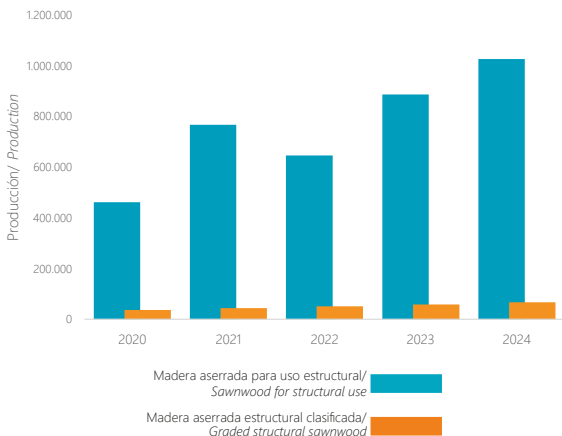

Fuente/Source: INFOR.

Producción de madera laminada encolada según tipo de producto/ *Production of glued laminated timber by product (m³)*

Año/ Year	Vigas/ Beams	Vigas impregnadas/ Impregnated beams	Pilares/ Columns	Total
2020	9.077	3.857	5.198	18.132
2021	9.720	6.765	5.463	21.948
2022	8.497	3.541	5.130	17.167
2023	7.545	1.883	3.358	12.785

Fuente/Source: INFOR.

Nota/Note: Cifra 2024 no disponible/2024 figures not available.

Producción de madera laminada encolada según especie/ *Production of glued laminated timber by specie (m³)*

Año/ Year	Pino radiata/ Radiata pine	Pino oregón/ Douglas-fir	Otras/ Others	Total
2020	17.348	663	122	18.132
2021	19.817	1.582	549	21.948
2022	15.161	1.894	113	17.167
2023	11.562	1.149	74	12.785

Fuente/Source: INFOR.

Nota/Note: Cifra 2024 no disponible/2024 figures not available.

Producción de cerchas industrializadas de madera/ *Production of industrialized wooden trusses (m³)*

Año/ Year	Volumen producido/ Production volumen	Unidades producidas/ Units produced
2020	13.439	223.990
2021	10.481	174.680
2022	13.224	220.410
2023	13.849	230.810

Fuente/Source: INFOR.

Nota/Note: Cifra 2024 no disponible/2024 figures not available.

Ocupación forestal Forestry employment

Empleo por subsector forestal (N° empleados)/ Employment by forestry subsector (N° employees)

Subsector forestal/ Forestry subsector	2023	2024	% Var. 24/23
Total/Total	101.923	102.503	0,6
Silvicultura y extracción/ Silviculture and harvesting	20.857	21.558	3,4
Otras actividades silvícolas/ Other silviculture activities	24.128	25.312	4,9
Industria forestal primaria/ Primary forest industry	30.902	30.311	-1,9
Industria forestal secundaria/ Secondary forest industry	26.036	25.322	-2,7

Fuente/Source: INFOR.

Empleo en la industria forestal primaria 2024 (N° empleados)/ Employment in the primary forest industry 2024 (N° employees)

Aserraderos
Sawmills  12.591

Tableros y chapas
Wood panels and veneers  8.649

Pulpa
Wood pulp  7.683

Astilladores
Chip plants  711

Postes y polines
Post and poles  677

Fuente/Source: INFOR.

Construcción con madera *Wood construction*

Distribución de la superficie de viviendas nuevas en 2023 según material predominante en el muro (m²)/
Share of new housing area in 2023 by predominant material in the wall (m²)

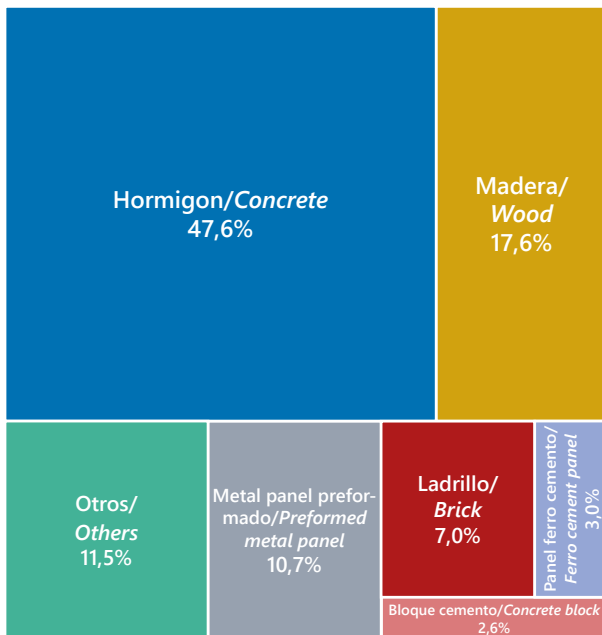

Superficie de viviendas nuevas autorizadas en 2023/
Authorized new housing surface in 2023: 9.789.633 m².

Evolución de la superficie autorizada de viviendas nuevas 2002-2023/ Evolution of authorized surface of new houses 2002-2023

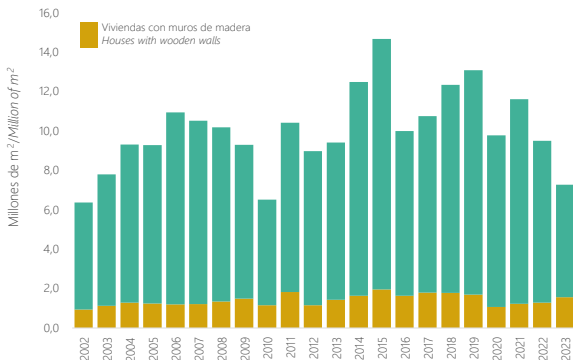

Fuente/Source: INFOR, utilizando las estadísticas de Permisos de Edificación del INE/Using the statistics of building permits of the INE.

Distribución regional de la superficie autorizada de viviendas nuevas según principales materiales predominantes en el muro 2023/ Regional distribution of the authorized surface of new homes, according to main predominant materials in the wall 2023

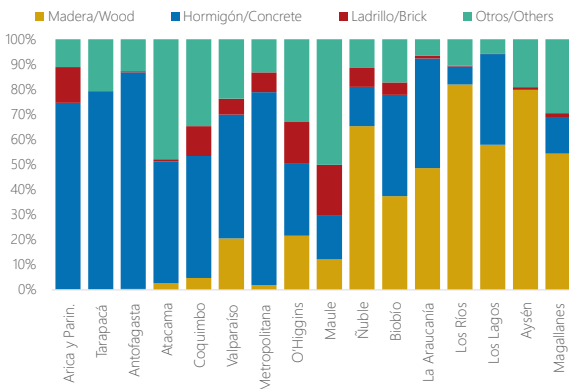

Fuente/Source: INFOR, utilizando las estadísticas de Permisos de Edificación del INE/Using the statistics of building permits of the INE.

Comercio exterior International trade

Exportaciones de productos forestales/ Forest product exports

Producto/Product	Cantidad/Quantity (x1.000)		Valor/Value (US\$ Mill. FOB)		
	Unid/ Units	2023	2024	2023	2024
Total/Total				5.556	6.371
Pulpa química/ Chemical pulp	t	4.430	5.208	2.644	3.336
Remanufacturas de madera/ Wood Remanufacturing				848	885
Madera elaborada Elaborated lumber	m ³	139	172	79	90
Molduras de madera/ Wood moldings	t	279	339	458	479
Puertas, ventanas y sus marcos/ Doors, windows and frames	t	65	64	115	111
Muebles/Wood furnitures	t	1	1	5	5
Otras/Others				191	200
Tableros y chapas/ Wood panel and veneers	t	741	790	617	671
Madera aserrada/ Sawnwood	m ³	2.023	2.010	466	476
Papeles y cartones/ Paper and paperboard	t	592	613	575	592
Astillas/ Wood chips	t	2.591	2.616	189	188
Productos no madereros/ Non wood forest products	t	12	12	88	80
Otros productos forestales/ Other forest products				129	143

Fuente/Source: INFOR.

**Exportaciones de productos forestales (US\$ millones FOB)/
Forest product exports (USD million FOB)**

<i>País/Country</i>	2023	%	2024	%	% Var. 24/23
Total/Total	5.556	100,0	6.371	100,0	14,7
China/ <i>China</i>	1.939	34,9	2.285	35,9	17,9
EE.UU./ <i>United States</i>	1.109	20,0	1.181	18,5	6,4
México/ <i>Mexico</i>	363	6,5	407	6,4	12,1
Corea del Sur/ <i>South Korea</i>	251	4,5	293	4,6	16,8
Japón/ <i>Japan</i>	226	4,1	234	3,7	3,5
Países Bajos/ <i>Netherland</i>	109	2,0	183	2,9	68,3
Perú / <i>Peru</i>	146	2,6	160	2,5	9,7
Colombia/ <i>Colombia</i>	99	1,8	137	2,2	37,9
Taiwán/ <i>Taiwan</i>	130	2,3	124	1,9	-4,8
Tailandia/ <i>Thailand</i>	90	1,6	124	1,9	37,4
Otros países/ <i>Other countries</i>	1.093	19,7	1.243	19,5	13,7
Total de mercados/ Number of markets	118		106		-10,2

Fuente/Source: INFOR.

Principales países de destino de las exportaciones forestales 2024/ Main markets of forest exports 2024

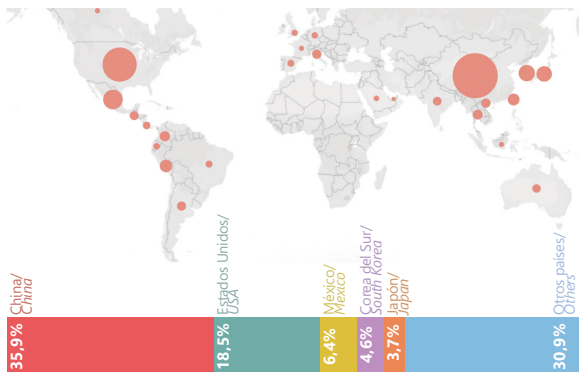

Fuente/Source: INFOR.

Total: US\$6.371 millones FOB
Total: USD 6,371 million FOB

Principales países de destino de exportaciones forestales 2000-2024/ Main markets of forest exports 2000-2024

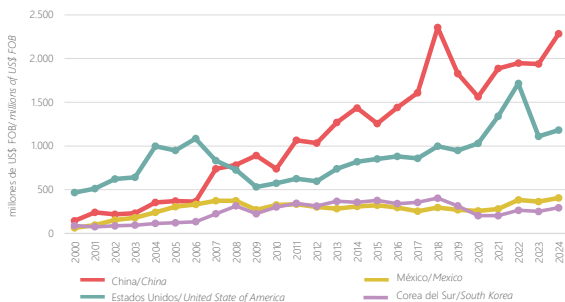

Fuente/Source: INFOR.

Principales productos forestales exportados 2024/ Forest exports by main products 2024

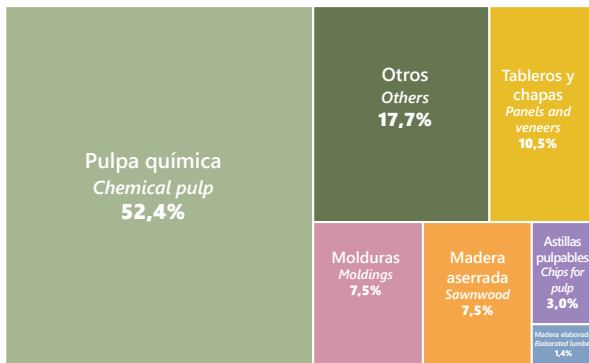

Total: US\$6.371 millones FOB

Total: USD 6,371 millon FOB

Fuente/Source: INFOR.

Exportación de Productos Forestales No Madereros 2000-2024/ Non Wood Forest Products exports 2000-2024

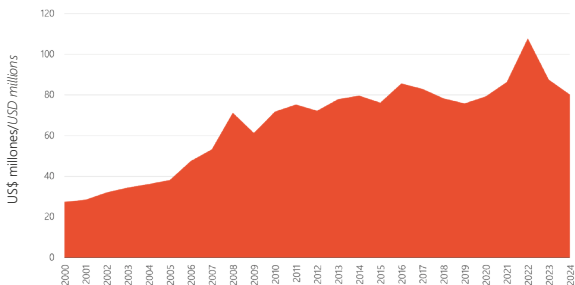

Fuente/Source: INFOR.

**Principales exportadores de productos forestales (US\$ millones FOB)/
Main forest product export companies (USD million FOB)**

<i>Empresa/Company</i>	2023	%	2024	%	% Var. 24/23
Total/Total	5.556	100,0	6.371	100,0	14,7
Cel. Arauco y Consituación S.A.	1.732	31,2	2.375	37,3	37,1
CMPC Pulp SpA	946	17,0	996	15,6	5,3
Maderas Arauco S.A.	883	15,9	931	14,6	5,4
Cartulinas CMPC SpA	383	6,9	383	6,0	-0,1
CMPC Maderas SpA	344	6,2	368	5,8	7,0
Masisa S.A.	198	3,6	213	3,3	7,6
Promasa S.A.	92	1,7	81	1,3	-12,0
Maderas Anchile Ltda.	46	0,8	60	1,0	30,4
Consorcio Maderero S.A.	56	1,0	58	0,9	3,6
Masonite Chile S.A.	56	1,0	53	0,8	-5,4
Foraction Chile S.A.	41	0,7	52	0,8	26,8
Eagon Lautaro S.A.	45	0,8	51	0,8	13,3
Forestal del Sur S.A.	49	0,9	44	0,7	-10,2
Envases Impresos Cordillera SpA	2	0,04	39	0,6	1.850
Ritrama S.A.	20	0,4	27	0,4	35,0
Otras empresas/ <i>Other Companies</i>	663	11,9	640	10,0	-3,5
Número de empresas exportadoras de productos forestales/ Number of forest product export companies	759		790		4,1

Fuente/Source: INFOR.

Exportaciones de productos forestales no madereros (US\$ miles FOB)/ Non wood forest product exports (USD thousand FOB)

Producto/Product	2023	%	2024	%	% Var. 24/23
Total/Total	87.520	100,0	80.224	100,0	-8,3
Musgo Sphagnum magallanicum/ <i>Sphagnum magellanicum moss</i>	24.540	28,0	24.218	30,2	-1,3
Frutos de rosa mosqueta/ <i>Rosehip Fruits</i>	15.364	17,6	14.416	18,0	-6,2
Extracto quillay/ <i>Quillaja saponaria extract</i>	19.295	22,0	13.887	17,3	-28,0
Hojas boldo/ <i>Peumus boldus leaves</i>	9.622	11,0	6.389	8,0	-33,6
Hongos boletus/ <i>Boletus mushrooms</i>	3.967	4,5	3.827	4,8	-3,5
Aceite vegetal rosa mosqueta/ <i>Rosehip oil</i>	4.115	4,7	3.736	4,7	-9,2
Hongos Trufa/ <i>Truffle mushrooms</i>	2.065	2,4	3.208	4,0	55,4
Corteza quillay/ <i>Quillaja saponaria bark</i>	3.073	3,5	2.935	3,7	-4,5
Frutos maqui/ <i>Aristotelis chilensis fruits</i>	1.160	1,3	2.026	2,5	74,7
Semillas rosa mosqueta/ <i>Rosehip seeds</i>	927	1,1	773	1,0	-16,6
Otros PFSM/ <i>Other NWFP</i>	3.392	3,9	4.809	6,0	41,8

Fuente/Source: INFOR.

Importaciones de productos forestales (US\$ millones CIF)/ Forest product imports (USD million CIF)

Grupo de Producto/Group of Products	2023	%	2024	%	% Var. 24/23
Total/Total	1.510	100,0	1.606	100,0	6,4
Papeles, cartones y sus manufacturas/ <i>Paper, paperboard and articles thereof</i>	991	65,6	1.035	64,4	4,4
Muebles de madera/ (*) <i>Wooden furniture</i>	168	11,1	214	13,3	27,4
Tableros de madera/ <i>Wood panels</i>	82	5,4	74	4,6	-9,8
Elementos para construcción/ <i>Construction elements</i>	43	2,8	54	3,4	25,6
Caucho natural y sus manufacturas/ <i>Natural rubber and articles thereof</i>	32	2,1	46	2,9	43,8
Corcho y sus manufacturas/ <i>Cork and articles thereof</i>	37	2,5	43	2,7	16,2
Artículos manufacturados/ <i>Manufactured goods</i>	38	2,5	42	2,6	10,5
Productos de Tonelería/ <i>Barrel products</i>	35	2,3	27	1,7	-22,9
Otros productos/ <i>Other products</i>	84	5,7	71	4,4	-15,5

(*) No incluye muebles de otras materias vegetales, estos están incluidos en "otros"/
Does not include furniture of other vegetable matter, these are included in "others"

Fuente/Source: INFOR.

**Importaciones de productos forestales por principales países de origen (US\$ millones CIF)/
Forest product imports by main country of origin (USD million CIF)**

País/Country	2023	%	2024	%	% Var. 24/23
Total/Total	1.510	100,0	1.606	100,0	6,4
China/ <i>China</i>	362	24,0	440	27,4	21,5
Brasil/ <i>Brazil</i>	316	20,9	275	17,1	-13,0
Estados Unidos/ <i>United States</i>	115	7,6	142	8,8	23,5
Argentina/ <i>Argentina</i>	76	5,0	80	5,0	5,3
Finlandia/ <i>Finland</i>	57	3,8	57	3,5	0,0
Perú/ <i>Peru</i>	41	2,7	52	3,2	26,8
Alemania/ <i>Germany</i>	60	4,0	52	3,2	-13,3
España/ <i>Spain</i>	40	2,6	44	2,7	10,0
Indonesia/ <i>Indonesia</i>	29	1,9	39	2,4	34,5
Colombia/ <i>Colombia</i>	37	2,4	38	2,4	2,7
Otros países/ <i>Other countries</i>	377	25,0	387	24,1	2,7

Fuente/Source: INFOR.

Precios de productos forestales

Forest products prices

Precios nominales de productos forestales en el mercado interno/ Forest products current prices in domestic market

Producto/Product		2023	2024	% Var. 24/23
Trozos pulpables pino radiata/ <i>Radiata pine pulplogs</i>	US\$/m ³	28	25	-10,7
Trozos aserrables pino radiata/ <i>Radiata pine Sawlogs</i>	US\$/m ³	54	49	-9,3
Madera aserrada pino radiata/ <i>Radiata pine sawnwood</i>	US\$/m ³	168	148	-11,9
Madera cepillada pino radiata/ <i>Radiata pine planed lumber</i>	US\$/m ³	261	233	-10,7
Tableros de fibra de densidad media (15 mm)/ <i>Medium Density Fiberboard (MDF) (15 mm)(*)</i>	US\$/m ³	549	488	-11,1
Tableros de partículas (15 mm)/ <i>Particleboard (15 mm) (*)</i>	US\$/m ³	485	432	-10,9
Tableros contrachapados (18 mm)/ <i>Plywood (18 mm) (*)</i>	US\$/m ³	600	542	-9,7

Fuente/Source: INFOR.

(*): Tableros de Pino radiata/Panels of Radiata pine.

Precios nominales de exportación de productos forestales/ Export forest products current prices

Producto/Product		2023	2024	% Var. 24/23
Trozas aserrables pino radiata/ <i>Radiata pine sawlogs</i>	US\$/m ³	96	97	1,0
Madera Aserrada pino radiata/ <i>Radiata pine sawnwood</i>	US\$/m ³	231	237	2,6
Madera cepillada pino radiata/ <i>Radiata pine planed lumber</i>	US\$/m ³	320	320	0
Pulpa blanqueada pino radiata/ <i>Radiata pine bleached pulp</i>	US\$/t	653	660	1,1
Pulpa blanqueada eucalipto/ <i>Eucalypts bleached pulp</i>	US\$/t	515	580	12,6
Pulpa cruda pino radiata/ <i>Radiata pine unbleached pulp</i>	US\$/t	651	685	5,2
Tableros de fibra densidad media/ <i>Medium Density Fiberboard (MDF) (*)</i>	US\$/m ³	369	336	-8,9
Tableros de partículas de densidad media/ <i>Medium Density Particleboards (*)</i>	US\$/m ³	422	435	3,1
Tableros contrachapados/ <i>Plywoods (*)</i>	US\$/m ³	552	549	-0,5

Fuente/Source: INFOR.

(*): Tableros de Pino radiata/Panels of Radiata pine.

Evolución de los precios de exportación y mercado interno de madera aserrada de pino radiata 2010-2024 (US\$/m³)
Evolution of export and domestic prices market of radiata pine sawnwood 2010-2024 (USD/m³)

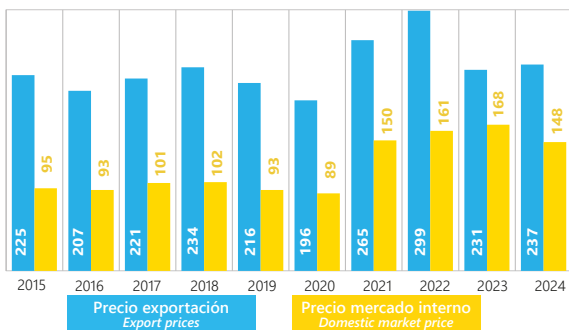

Fuente/Source: INFOR.

Evolución de los precios de exportación y mercado interno de tableros contrachapados 2010-2024 (US\$/m³)
Evolution of export and domestic market prices of plywoods 2010-2024 (USD/m³)

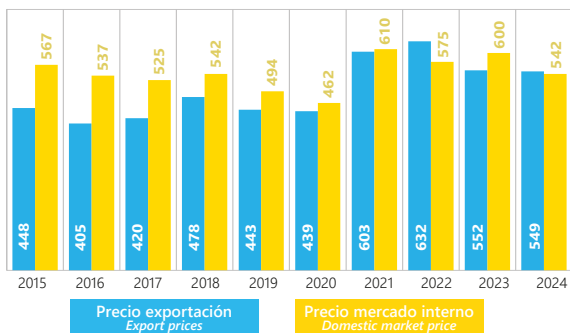

Fuente/Source: INFOR.

Chile y sus regiones *Chilean regions*

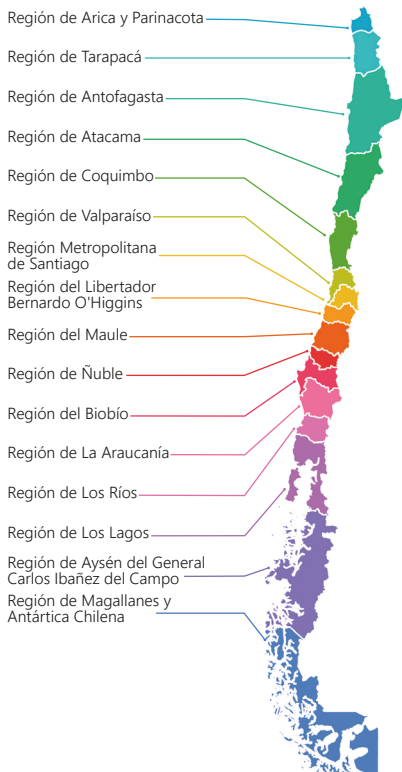

Región de Valparaíso



Antecedentes generales de la región/ General figures of the region

Superficie regional/Regional area (ha)	1.598.767
Población (personas)/Population (persons)	1.896.053(*)
Empleo (personas)/Employment (employees)	902.936(**)
Tasa de desempleo/Unemployment rate (%)	7,5(**)
Ciudad capital/Capital	Valparaíso ●

(*) Proyección de población año 2024/Population projection year 2024.

(**) Trimestre móvil oct-dic 2024/Mobile quarter oct-dic 2024.

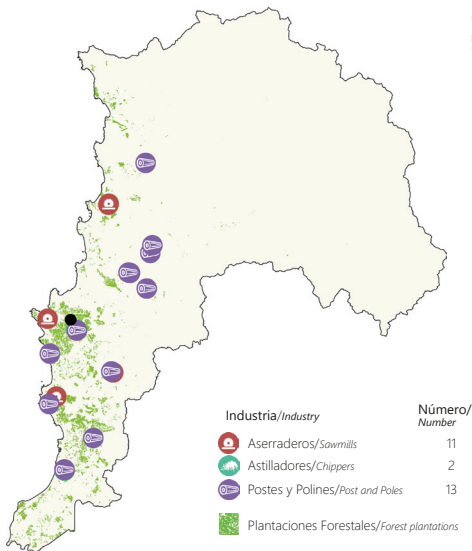

Recurso forestal/Forest resource

Bosque nativo/ Native forest (ha)	413.765
Plantaciones forestales/ Forest plantations (ha)	42.558
Eucalipto/Eucalypt	81,4%
Pino radiata/Radiata pine	13,5%
Otras/Others	5,1%

Industria forestal/Forest industry

Consumo de trozas/ Roundwood consumption (m ³)	70.358
Producción de madera aserrada/ Sawnwood production (m ³)	23.305
Producción de astillas/ Wood chips production (m ³)	10.039
Producción de postes y polines/ Posts and poles production (m ³)	17.129

Región Metropolitana de Santiago



Antecedentes generales de la región/ General figures of the region

Superficie regional/Regional area (ha)	1.539.632
Población (personas)/Population (persons)	7.400.741(*)
Empleo (personas)/Employment (employees)	4.081.816(**)
Tasa de desempleo/Unemployment rate (%)	8,8(**)
Ciudad capital/Capital	Santiago ●

(*) Proyección de población año 2024/Population projection year 2024.

(**) Trimestre móvil oct-dic 2024/Mobile quarter oct-dic 2024.

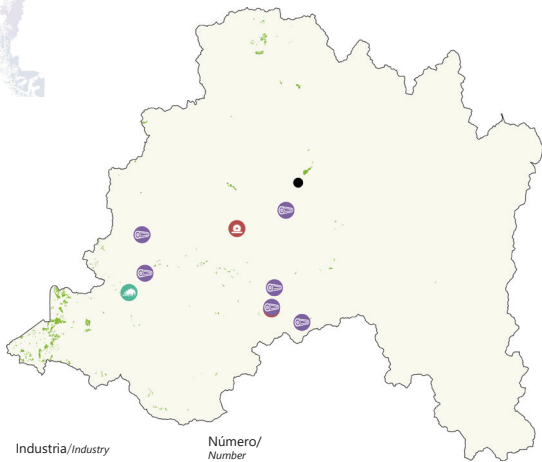

Industria/Industry	Número/ Number
Aserraderos/Sawmills	1
Postes y Polines/Post and Poles	7
Plantaciones Forestales/Forest plantations	

Recurso forestal/Forest resource

Bosque nativo/ Native forest (ha)	383.558
Plantaciones forestales/ Forest plantations (ha)	4.180
Eucalipto/Eucalypt	90,0%
Pino radiata/Radiata pine	0,5%
Otras/Others	9,5%

Industria forestal/Forest industry

Consumo de trozas/ Roundwood consumption (m ³)	8.524
Producción de madera aserrada/ Sawnwood production (m ³)	41
Producción de postes y polines/ Posts and poles production (m ³)	8.418

Antecedentes generales de la región/ General figures of the region

Superficie regional/Regional area (ha)	1.634.436
Población (personas)/Population (persons)	987.228(*)
Empleo (personas)/Employment (employees)	456.664(**)
Tasa de desempleo/Unemployment rate (%)	7,4(**)
Ciudad capital/Capital	Rancagua ●

(*) Proyección de población año 2024/Population projection year 2024.

(**) Trimestre móvil oct-dic 2024/Mobile quarter oct-dic 2024.

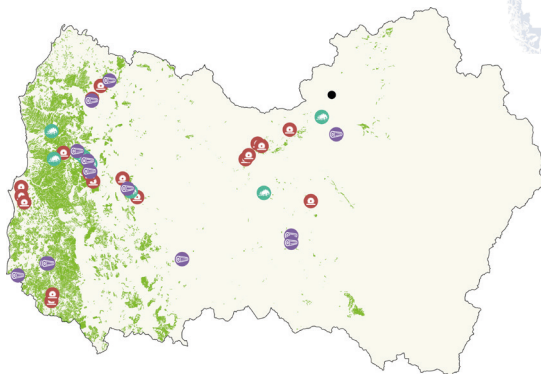

Industria/Industry	Número/ Number
Aserraderos/Sawmills	37
Astilladores/Chippers	10
Postes y Polines/Post and Poles	15
Plantaciones Forestales/Forest plantations	

Recurso forestal/Forest resource

Bosque nativo/ Native forest (ha)	428.776
Plantaciones forestales/ Forest plantations (ha)	103.913
Pino radiata/Radiata pine	58,8%
Eucalipto/Eucalypt	40,3%
Otras/Others	0,9%

Industria forestal/Forest industry

Consumo de trozas/ Roundwood consumption (m ³)	549.940
Producción de madera aserrada/ Sawnwood production (m ³)	193.795
Producción de astillas/ Wood chips production (m ³)	204.532
Producción de postes y polines/ Posts and poles production (m ³)	37.418

Región del Maule



Antecedentes generales de la región/ General figures of the region

Superficie regional/Regional area (ha)	3.035.271
Población (personas)/Population (persons)	1.123.008(*)
Empleo (personas)/Employment (employees)	540.124(**)
Tasa de desempleo/Unemployment rate (%)	6,4(**)
Ciudad capital/Capital	Talca ●

(*) Proyección de población año 2024/Population projection year 2024.

(**) Trimestre móvil oct-dic 2024/Mobile quarter oct-dic 2024.

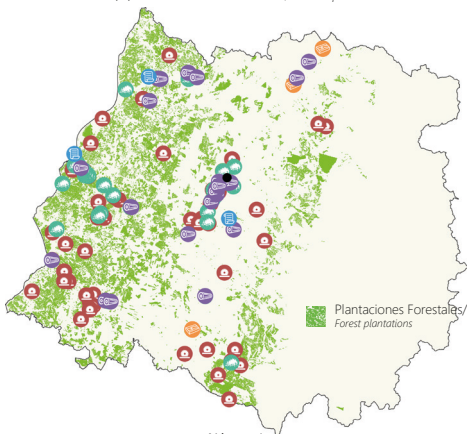

Industria/Industry

Aserraderos/Sawmills	Número/Number	106
Astilladores/Chippers		46
Tableros y chapas/Wood panels and veneers		5
Postes y Polines/Post and Poles		28
Pulpa y papel/Wood pulp and paper		2

Recurso forestal/Forest resource

Bosque nativo/ Native forest (ha)	581.515
Plantaciones forestales/ Forest plantations (ha)	418.641
Pino radiata/Radiata pine	86,9%
Eucalipto/Eucalypt	12,3%
Otras/Others	0,8%

Industria forestal/Forest industry

Consumo de trozas/ Roundwood consumption (m ³)	5.154.664
Producción de madera aserrada/ Sawnwood production (m ³)	1.775.190
Producción de astillas/ Wood chips production (m ³)	1.078.269
Producción de pulpa/ Wood pulp production (t)	493.615
Producción de postes y polines/ Posts and poles production (m ³)	112.153
Producción de tableros y chapas/ Panels and veneers production (m ³)	381.044

Antecedentes generales de la región/ General figures of the region

Superficie regional/Regional area (ha)	1.317.850
Población (personas)/Population (persons)	512.289(*)
Empleo (personas)/Employment (employees)	218.820(**)
Tasa de desempleo/Unemployment rate (%)	9,3(**)
Ciudad capital/Capital	Chillán ●

(*) Proyección de población año 2024/Population projection year 2024.

(**) Trimestre móvil oct-dic 2024/Mobile quarter oct-dic 2024.

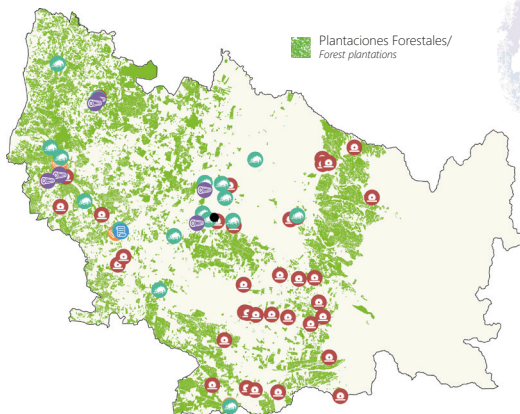

Industria/Industry

	Número/ Number
Aserraderos/Sawmills	47
Astilladores/Chippers	21
Tableros y chapas/Wood panels and veneers	5
Postes y Polines/Post and Poles	6
Pulpa y papel/Wood pulp and paper	1

Recurso forestal/Forest resource

Bosque nativo/ Native forest (ha)	247.980
Plantaciones forestales/ Forest plantations (ha)	271.882
Pino radiata/Radiata pine	66,1%
Eucalipto/Eucalypt	33,5%
Otras/Others	0,4%

Industria forestal/Forest industry

Consumo de trozas/ Roundwood consumption (m ³)	6.579.511
Producción de madera aserrada/ Sawnwood production (m ³)	1.004.429
Producción de astillas/ Wood chips production (m ³)	648.185
Producción de pulpa/ Wood pulp production (t)	992.996
Producción de postes y polines/ Posts and poles production (m ³)	33.760
Producción de tableros y chapas/ Panels and veneers production (m ³)	719.018

Región del Biobío



Antecedentes generales de la región/ General figures of the region

Superficie regional/Regional area (ha)	2.389.020
Población (personas)/Population (persons)	1.613.059(*)
Empleo (personas)/Employment (employees)	723.620(**)
Tasa de desempleo/Unemployment rate (%)	8,3(**)
Ciudad capital/Capital	Concepción ●

(*) Proyección de población año 2024/Population projection year 2024.

(**) Trimestre móvil oct-dic 2024/Mobile quarter oct-dic 2024.

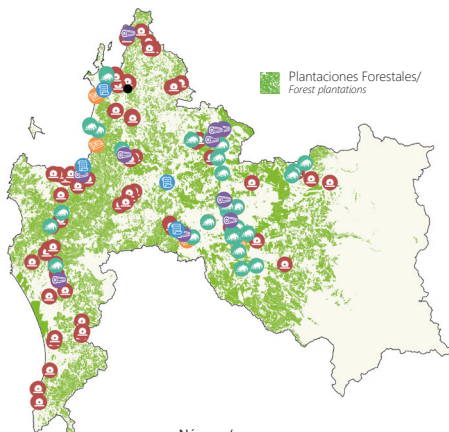

Plantaciones Forestales/
Forest plantations

Industria/Industry

Aserraderos/Sawmills	119
Astilladores/Chippers	47
Tableros y chapas/Wood panels and veneers	10
Postes y Polines/Post and Poles	9
Pulpa y papel/Wood pulp and paper	4

Número/ Number

119
47
10
9
4

Recurso forestal/Forest resource

Bosque nativo/ Native forest (ha)	597.573
Plantaciones forestales/ Forest plantations (ha)	587.933
Eucalipto/Eucalypt	50,3%
Pino radiata/Radiata pine	48,9%
Otras/Others	0,8%

Industria forestal/Forest industry

Consumo de trozas/ Roundwood consumption (m ³)	18.724.291
Producción de madera aserrada/ Sawnwood production (m ³)	2.613.713
Producción de astillas/ Wood chips production (m ³)	3.507.456
Producción de pulpa/ Wood pulp production (t)	3.515.230
Producción de postes y polines/ Posts and poles production (m ³)	13.464
Producción de tableros y chapas/ Panels and veneers production (m ³)	1.033.929

Antecedentes generales de la región/ General figures of the region

Superficie regional/Regional area (ha)	3.180.348
Población (personas)/Population (persons)	1.010.423(*)
Empleo (personas)/Employment (employees)	435.597(**)
Tasa de desempleo/Unemployment rate (%)	9,5(**)
Ciudad capital/Capital	Temuco ●

(*) Proyección de población año 2024/Population projection year 2024.

(**) Trimestre móvil oct-dic 2024/Mobile quarter oct-dic 2024.

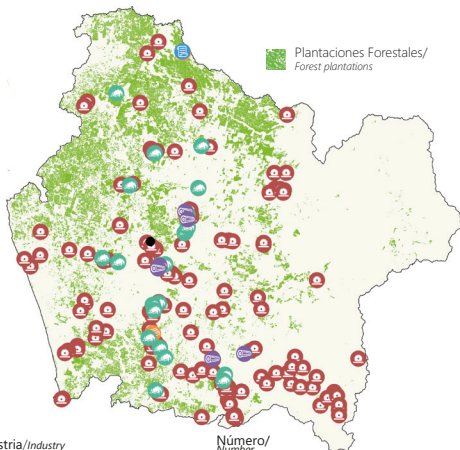

Industria/Industry

	Número/ Number
Aserraderos/Sawmills	178
Astilladores/Chippers	23
Tableros y chapas/Wood panels and veneers	4
Postes y Polines/Post and Poles	5
Pulpa y papel/Wood pulp and paper	1

Recurso forestal/Forest resource

Bosque nativo/ Native forest (ha)	1.045.619
Plantaciones forestales/ Forest plantations (ha)	455.044
Pino radiata/Radiata pine	49,2%
Eucalipto/Eucalypt	47,9%
Otras/Others	2,9%

Industria forestal/Forest industry

Consumo de trozas/ Roundwood consumption (m ³)	4.929.587
Producción de madera aserrada/ Sawnwood production (m ³)	765.553
Producción de astillas/ Wood chips production (m ³)	554.002
Producción de pulpa/ Wood pulp production (t)	515.662
Producción de postes y polines/ Posts and poles production (m ³)	4.815
Producción de tableros y chapas/ Panels and veneers production (m ³)	693.748

Región de Los Ríos



Antecedentes generales de la región/ General figures of the region

Superficie regional/Regional area (ha)	1.834.965
Población (personas)/Population (persons)	398.230(*)
Empleo (personas)/Employment (employees)	187.122(**)
Tasa de desempleo/Unemployment rate (%)	7,0(**)
Ciudad capital/Capital	Valdivia ●

(*) Proyección de población año 2024/Population projection year 2024.

(**) Trimestre móvil oct-dic 2024/Mobile quarter oct-dic 2024.

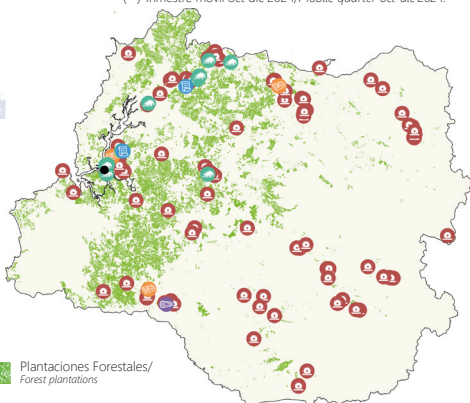

Plantaciones Forestales/
Forest plantations

Industria/Industry

Aserraderos/Sawmills	Número/ Number
Astilladores/Chippers	103
Tableros y chapas/Wood panels and veneers	8
Pulpa y papel/Wood pulp and paper	2

Recurso forestal/Forest resource

Bosque nativo/ Native forest (ha)	935.017
Plantaciones forestales/ Forest plantations (ha)	172.167
Eucalipto/Eucalypt	50,6%
Pino radiata/Radiata pine	46,2%
Otras/Others	3,2%

Industria forestal/Forest industry

Consumo de trozas/ Roundwood consumption (m ³)	4.584.194
Producción de madera aserrada/ Sawnwood production (m ³)	521.702
Producción de astillas/ Wood chips production (m ³)	1.024.144
Producción de pulpa/ Wood pulp production (t)	420.544
Producción de tableros y chapas/ Panels and veneers production (m ³)	241.073



Antecedentes generales de la región/ General figures of the region

Superficie regional/Regional area (ha)	4.840.836
Población (personas)/Population (persons)	890.284(*)
Empleo (personas)/Employment (employees)	416.943(**)
Tasa de desempleo/Unemployment rate (%)	3,8(**)
Ciudad capital/Capital	Puerto Montt ●

(*) Proyección de población año 2024/Population projection year 2024.

(**) Trimestre móvil oct-dic 2024/Mobile quarter oct-dic 2024.

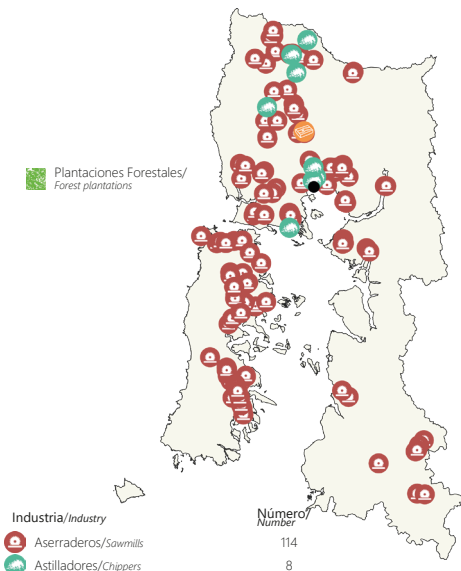

Recurso forestal/Forest resource

Bosque nativo/ Native forest (ha)	2.791.762
Plantaciones forestales/ Forest plantations (ha)	66.132
Eucalipto/Eucalypt	79,9%
Pino radiata/Radiata pine	17,6%
Otras/Others	2,5%

Industria forestal/Forest industry

Consumo de trozas/ Roundwood consumption (m ³)	1.609.074
Producción de madera aserrada/ Sawnwood production (m ³)	118.423
Producción de astillas/ Wood chips production (m ³)	1.349.591

Región de Aysén del Gral. Carlos Ibáñez del Campo



Antecedentes generales de la región/ General figures of the region

Superficie regional/Regional area (ha)	10.736.056
Población (personas)/Population (persons)	100.745(*)
Empleo (personas)/Employment (employees)	60.371(**)
Tasa de desempleo/Unemployment rate (%)	3,5(**)
Ciudad capital/Capital	Coyhaique ●

(*) Proyección de población año 2024/Population projection year 2024.

(**) Trimestre móvil oct-dic 2024/Mobile quarter oct-dic 2024.

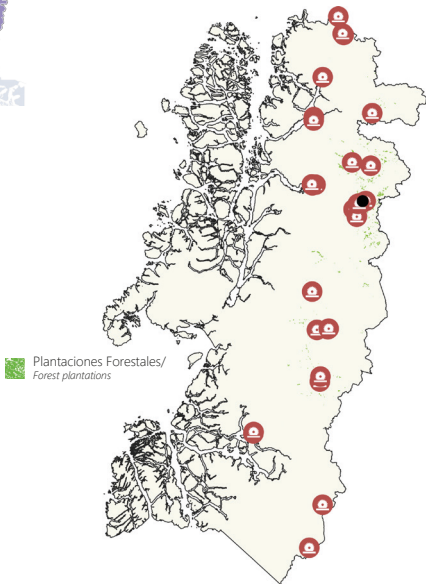

Recurso forestal/Forest resource

Bosque nativo/ Native forest (ha)	5.152.384
Plantaciones forestales/ Forest plantations (ha)	28.676
Pino ponderosa/ Ponderosa pine	61,8%
Pino contorta/ Pinus contorta	17,4%
Pino oregón/Douglas-fir	11,3%
Otras/Others	9,4%

Industria/Industry

Aserraderos/Sawmills

Número/ Number

30

Industria forestal/Forest industry

Consumo de trozas/ Roundwood consumption (m ³)	10.691
Producción de madera aserrada/ Sawnwood production (m ³)	5.867

Antecedentes generales de la región/ General figures of the region

Superficie regional/Regional area (ha)	13.187.946
Población (personas)/Population (persons)	166.537(*)
Empleo (personas)/Employment (employees)	97.556(**)
Tasa de desempleo/Unemployment rate (%)	4,0(**)
Ciudad capital/Capital	Punta Arenas ●

(*) Proyección de población año 2024/Population projection year 2024.

(**) Trimestre móvil oct-dic 2024/Mobile quarter oct-dic 2024.

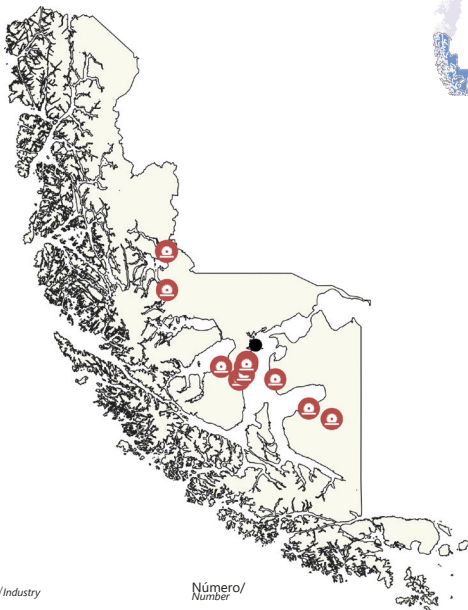

Industria/Industry

 Aserraderos/Sawmills

Número/ Number

17

Recurso forestal/Forest resource

Bosque nativo/ Native forest (ha)	2.760.177
Plantaciones forestales/ Forest plantations (ha)	nd/n.a

Industria forestal/Forest industry

Consumo de trozas/ Roundwood consumption (m ³)	33.336
Producción de madera aserrada/ Sawnwood production (m ³)	14.705

Notas/Notes

(1) Fuente/Source: Banco Central de Chile/Central Bank of Chile. PIB real medido sobre una base de precios móviles. Las medidas encadenadas tienen la limitación de no ser aditivas en lo que respecta a los componentes de un agregado (con excepción del año de referencia y el siguiente), lo que implica que la suma de los componentes del PIB no equivale al nivel de dicha variable./ *Real GDP measured on a moving price basis. The chained measures have the shortcoming of being non-additives with regards to the components of an aggregate (with the exception of the year of reference and the one that follows), which implies that the sum of the components of GDP is not equal to the level of the said variable factor.*

(2) Fuente/Source: INFOR, utilizando cifras del Banco Central de Chile/using figures from the Central Bank of Chile. La participación del PIB forestal en el PIB nacional presentada en este cuadro corresponde al año 2024 y se obtiene utilizando los valores medidos a precios corrientes calculados por el Banco Central de Chile./*The share of forest GDP in national GDP corresponds to the year 2024 and is obtained using the values measured at current prices calculated by the Central Bank of Chile.*

(3) Fuente/Source: INFOR.

(4) a: Fuente/Source: INE, trimestre móvil octubre-noviembre-diciembre 2024/móvil quarter October- November-December 2024.

b: Fuente/Source: INFOR.

(5) Fuente/Source: CONAF. Cifra considera los siguientes años de actualización por región/*Figure considers the following update years by region:* Región de Arica y Parinacota, 2014; Región de Tarapacá, 2016; Región de Antofagasta, 2018-2020; Región de Atacama, 2018; Región de Coquimbo, 2015; Región de Valparaíso, 2019; Región Metropolitana, 2019; Región de O'Higgins, 2020; Región del Maule, 2016; Región de Ñuble, 2015; Región del Biobío, 2015; Región de La Araucanía, 2017; Región de Los Ríos, 2017; Región de Los Lagos, 2018 Región de Aysén, 2011; Región de Magallanes, 2017-2019.

(6) Fuente/Source: INFOR. Cifra corresponde al inventario a diciembre de 2023. Las cifras de plantaciones forestales acumuladas informadas por el Instituto Forestal corresponden a superficies de bosques en pie al momento del estudio, las cuales se originan en dos fuentes: a) información de empresas forestales en convenio con INFOR que incluye las especies pino radiata, *Eucalyptus globulus*, *Eucalyptus nitens* y un grupo de otras especies entre las que destacan pino ponderosa y pino contorta y b) información de pequeños y medianos propietarios (PYMP), cuya superficie es estimada por INFOR con apoyo de imágenes satelitales./*Figure corresponds to the inventory as of December 2023. The accumulated forest plantation figures reported by the Forestry Institute correspond to areas of standing forests at the time of the study, which originate from two sources: a) information from forestry companies in agreement with INFOR that includes the species radiata pine, Eucalyptus globulus, Eucalyptus nitens and a group of other species, among which ponderosa pine and contorta pine stand out, and b) information from small and medium-sized owners (PYMP), whose surface is estimated by INFOR with the support of satellite images.*

(7) Fuente/Source: CONAF. Cifra actualizada al año 2024./*Figure updated to the year 2024.*

WEB Estadísticas Forestales



ESTADÍSTICAS FORESTALES 

[Inicio](#) [Destacados](#) [Publicaciones](#) [Construcción en Madera](#) [Datos en Línea](#) [Mapa Industria](#) [Sector Forestal en cifras](#)



ESTADÍSTICAS FORESTALES

Este sitio entrega estadísticas sectoriales de la actividad forestal en Chile, con énfasis en su industria y la comercialización de sus productos.

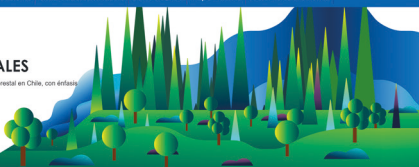

5217,96

MONTO DE LAS EXPORTACIONES A
SEPTIEMBRE 2022 (478 MILLONES USD)

43,87

MILLONES DE METROS CÚBICOS EN
CONSUMO TRICERAS EN EL 2021

1937,55

MILLONES US\$ CIF EN IMPORTACIONES DE
PRODUCTOS FORESTALES EN EL 2021

111,20

MIL PERSONAS OCUPADAS EN LA
ACTIVIDAD FORESTAL EN EL 2021

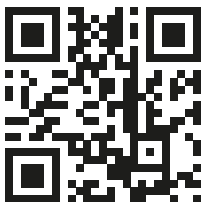

<https://wef.infor.cl>



INFOR



SEDE DIAGUITA

Juan Georgini Runi 1507, La Serena. Fono (56-51) 2362600

SEDE METROPOLITANA

Sucre 2397, Ñuñoa. Casilla 3085, Santiago. Fono (56-2) 23667100

SEDE BIOBÍO

Calle Nueva Uno 3570 Lote 4, San Pedro de La Paz. Casilla 109 C, Concepción. Fono (56-41) 2853260

SEDE LOS RÍOS

Fundo Teja Norte s/n, Valdivia. Casilla 385, Valdivia.
Fono (56-63) 335200

SEDE PATAGONIA

Camino Coyhaique Alto Km. 4, Coyhaique. Fono (56-67) 2262500

OFICINA CHILOÉ

Pasaje Los Queltehues s/n, sector de Putemun, Castro.
Fono (56-65) 2636574

OFICINA COCHRANE

Teniente Merino 463, Cochrane. Fono (56-9) 8831860